

## INTERLIAISON ENTRE 2 SIMPLEX POUR MISE EN DUPLEX (1/4)

Le simplex est destiné à être mis en batterie DUPLEX :

DPLX  
**DUPLEX ?**  
Adr. 5D  
Bât. 6

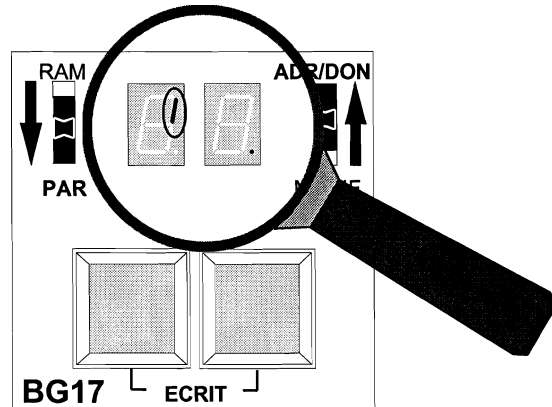

Raccordement :

**SIMPLEX N°1**

**SIMPLEX N°2**

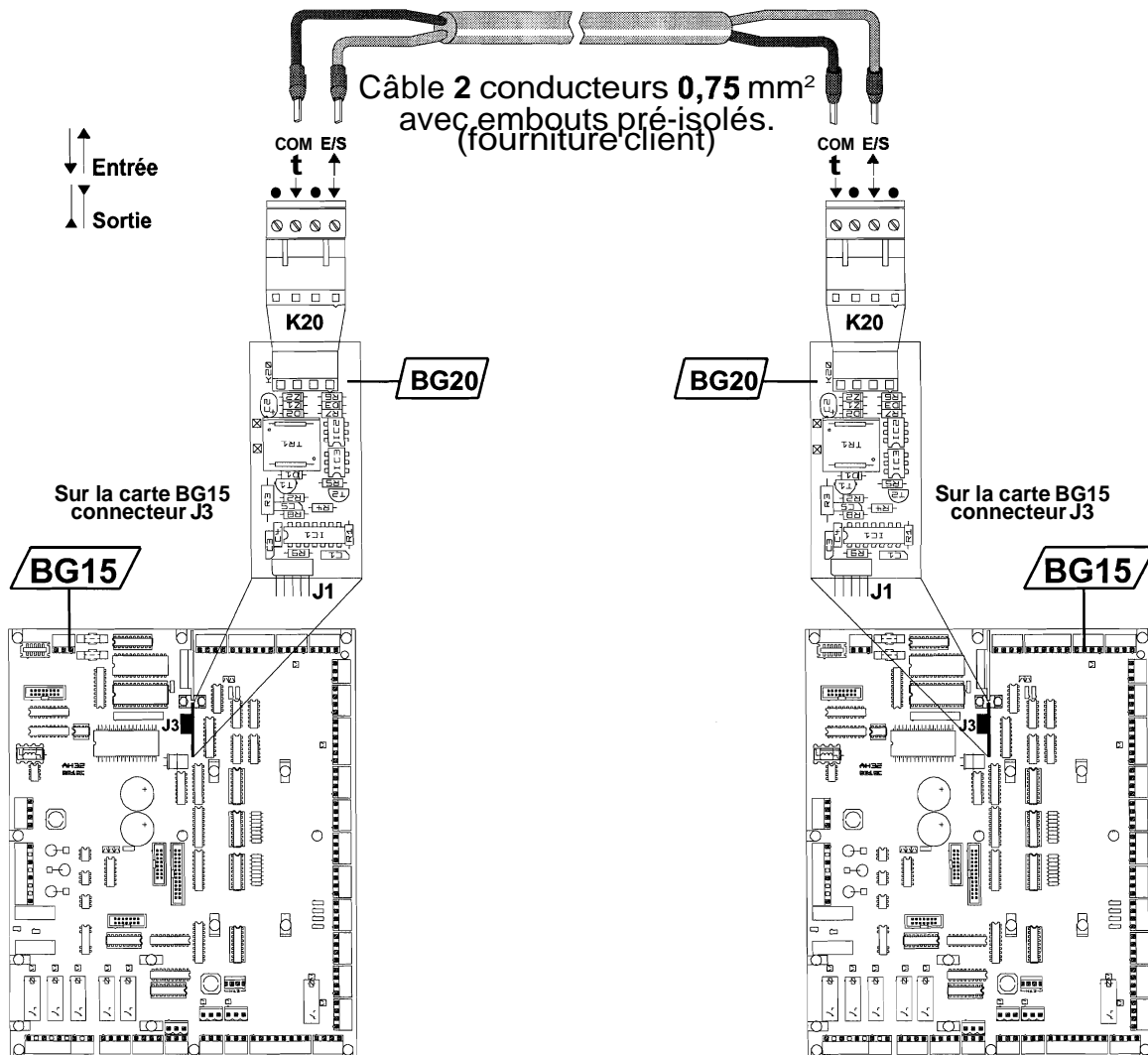

ATTENTION : AFIN D'ASSURER LA **COMPATIBILITE ELECTROMAGNETIQUE** DE L'INSTALLATION, IL PEUT ETRE NECESSAIRE D'UTILISER UN CABLE BLINDE. LE BLINDAGE SERA RELIE AUX CONNECTEURS **K20** (ENTREE **COM**) DES CARTES **BG20** DE CHAQUE ARMOIRE.

# INTERLIAISON ENTRE 2 SIMPLEX POUR MISE EN DUPLEX (2/4)

## Affectation d'un numéro à chaque simplex :

NUSPLX  
**NUMéro de  
SimPLeX ?**

Adr. I D

00 ou 01

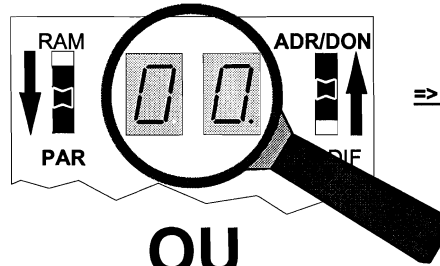

**OU**

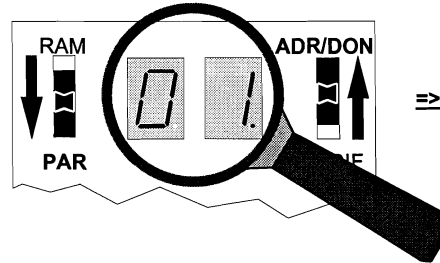

## Sensibilité au défaut de masse d'un des simplex :

MASMPX  
**MASse en  
MultiPlex ?**

Adr. 08

Bât. 2

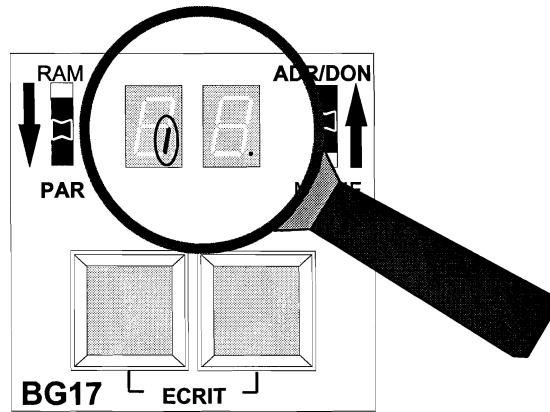

 **NE PROGRAMMER CETTE OPTION QUE SI LES COMMUNS  
DES BOUTONS (COMB) SONT RELIES ENSEMBLES.**

## Niveau supérieur de chaque simplex :

NIVSUP  
**NIVeau  
SUPérieur ?**

Adr. 04

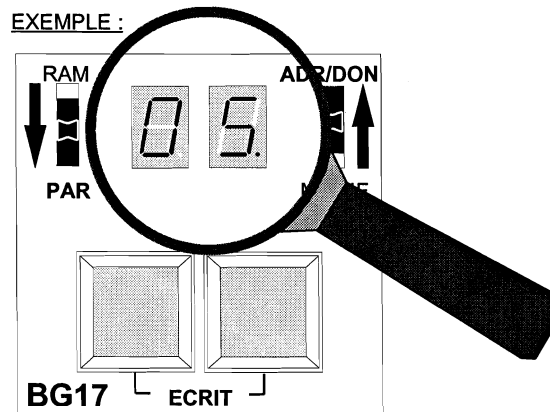

**A** **A PROGRAMMER SUR CHACUN DES SIMPLEX.**

# INTERLIAISON ENTRE 2 SIMPLEX POUR MISE EN DUPLEX (3/4)

Niveau inférieur de chaque simplex :

NIVINF  
**NIVeau**  
**INFérieur ?**  
Adr. 05



EXEMPLE :

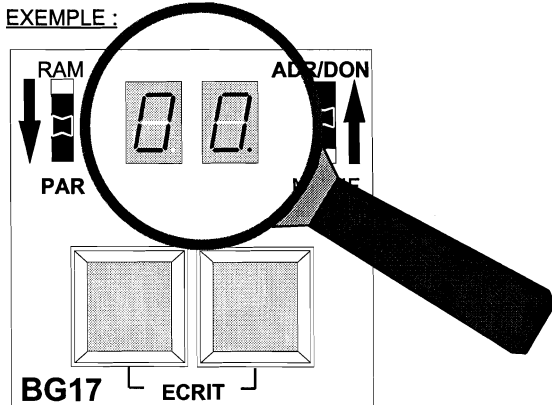

 **A PROGRAMMER SUR CHACUN DES SIMPLEX.**

Non desserte sur chaque simplex : Les masques ...

MSQCAB  
**MaSQue des**  
**envois**  
**« CABine »**  
Adr. 10  
Bât. 0 à 7

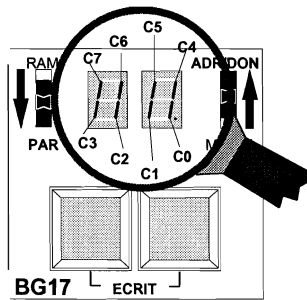

MSQCAB  
**MaSQue des**  
**envois**  
**« CABine »**  
Adr. 11  
Bât. 0 à 7

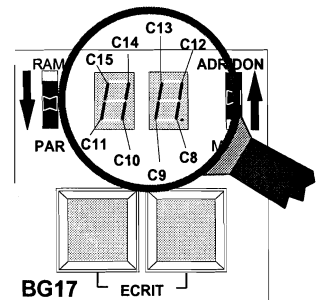

MSQMO  
**MaSQue des**  
**appels « pour**  
**MONter »**  
Adr. 13  
Bât. 0 à 7

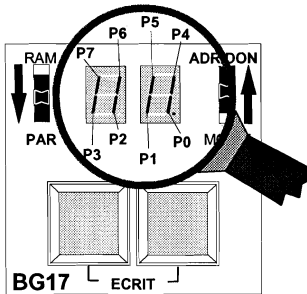

MSQMO  
**MaSQue des**  
**appels « pour**  
**MONter »**  
Adr. 14  
Bât. 0 à 7

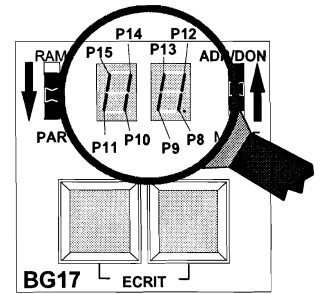
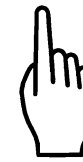

MSQDE  
**MaSQue des**  
**appels « pour**  
**DEScendre »**  
Adr. 16  
Bât. 0 à 7

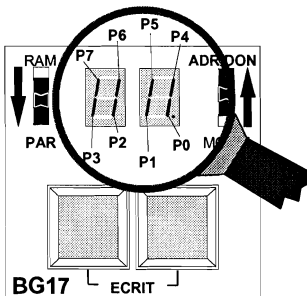

MSQDE  
**MaSQue des**  
**appels « pour**  
**DEScendre »**  
Adr. 17  
Bât. 0 à 7

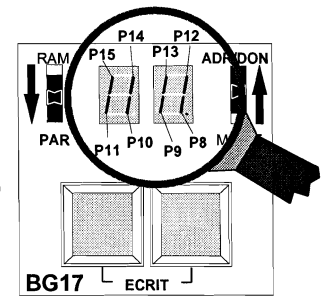
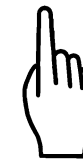

## INTERLIAISON ENTRE 2 SIMPLEX POUR MISE EN DUPLEX (4/4)

*RACCORDEMENT DES BOUTONS D'APPEL EN MULTIPLEX  
AVEC BOITE PALIERE COMMUNE  
(EXEMPLE POUR 6 NIVEAUX)*

